



NC 65 STH HES

Finestre e porte a battente

www.metra.it



METRA
Italian Style Emotions



METRA. LO STILE CHE DA VALORE AL TUO HABITAT



LA SCELTA DELL'ALLUMINIO

L'alluminio fa sempre più parte della vita di tutti noi: dalla lattina ai treni ad alta velocità. Piacevole esteticamente, malleabile, resistente e riciclabile al 100%. L'alluminio è il materiale ideale per la realizzazione dei serramenti.

QUALITÀ E CERTIFICAZIONI

Un ciclo produttivo completo che inizia dalla materia prima, dall'alluminio, dalla sua estrusione sino alla verniciatura o al rivestimento. I serramenti METRA sono marchiati CE, prodotti in Europa e certificati dai maggiori enti nazionali ed internazionali.

DESIGN E STILE

I serramenti METRA comprendono una vasta gamma di soluzioni in grado di dare valore ai living più contemporanei. Le proposte più attuali donano luci sempre più ampie agli habitat grazie a forme affusolate e profili sottili.

I COMPLEMENTI DI DESIGN

I complementi di design METRA sono proposti in una linea coordinata e dallo stile unico, capace di soddisfare e armonizzare la domanda estetica dei migliori living. Gli accessori METRA garantiscono prestazioni elevate ai tuoi serramenti...un investimento a lungo termine grazie alla sua impareggiabile durabilità.

LE FINITURE

Molte, resistenti e cromaticamente sorprendenti. Metallizzate, sabbiate, opache, lucide...fino al rivestimento in legno naturale con il cuore in alluminio.

UN SERVIZIO PIÙ VICINO AI CLIENTI

METRA mette a disposizione un Numero Verde in grado di sostenere le tue idee, consigliarti la soluzione più idonea e orientarti verso i punti vendita a te vicini. Un servizio pre e post vendita in grado di accompagnarti in ogni fase: dalla scelta, alla posa, ai consigli sulla pulizia, fino alla rintracciabilità storica del tuo serramento.

IL PUNTO VENDITA METRA

Il punto vendita METRA è il luogo in cui le persone entrano con un sogno e lo realizzano. Lasciati consigliare da un personale altamente qualificato capace di individuare la migliore soluzione sulla base delle tue esigenze.

IL GREEN

METRA è un'azienda che produce a basso impatto ambientale e commercializza prodotti con altissimi contenuti Green.

METRA. Design, Colore, Emozione.
Lo stile italiano che il mondo ci invidia.

I sistemi integrati METRA sono stati creati per soddisfare con qualità qualsiasi esigenza architettonica ed estetica di chi vive oggi, donano comfort e sicurezza ai tuoi spazi.

Sono completi di tutto: ampia gamma colori, accessori, complementi di design, antieffrazione, automazione ed ergonomia.

L'isolamento termico, associato ad una posa certificata (Posa Clima), promette grande durata e risparmio energetico.

Quando le persone immaginano casa, immaginano i serramenti METRA.







NC 65 STH HES "High Energy Saving", il nuovo sistema per finestre e portefinestre a battente METRA realizzato mediante l'utilizzo di materiali innovativi e green.

Una soluzione capace di rispondere alle più svariate esigenze tecnico-estetiche di progettisti e committenti, frutto di un processo di ricerca attento ad ogni particolare.

Eccellenti performance di isolamento termico ed acustico unite ad un elevato livello antieffrazione per vivere il proprio habitat nel pieno comfort e nella massima sicurezza.

Il sistema, estremamente versatile, trova facile impegno nel campo della ristrutturazione grazie anche alla ampia gamma di finiture in cui risulta disponibile.

NC 65 STH HES: non solo un serramento, ma un vero e proprio complemento d'arredo capace di valorizzare il tuo habitat!

NC 65 STH HES

Configurazioni

Standard

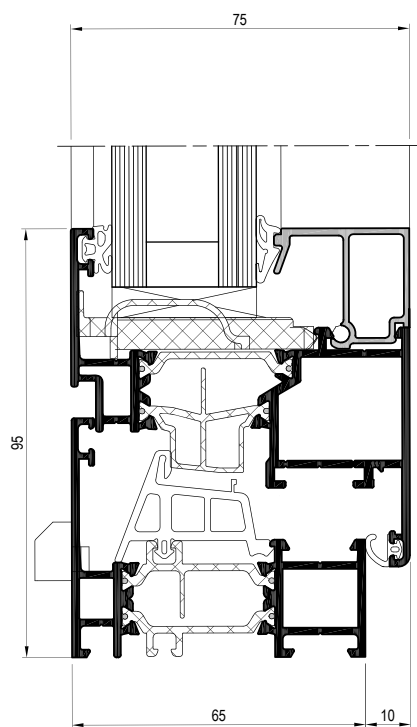

Plus

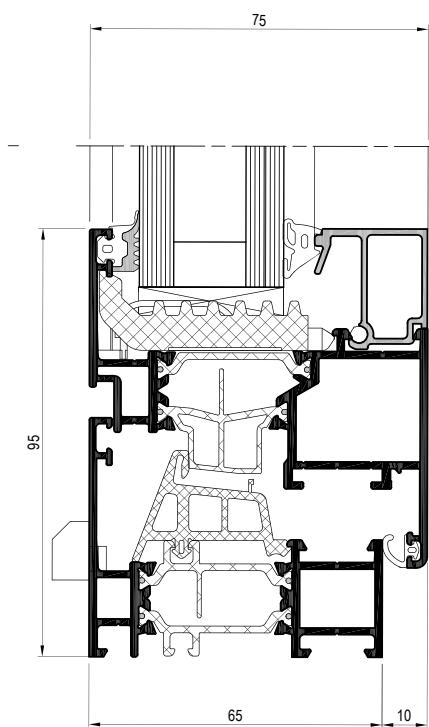

Tecnologia

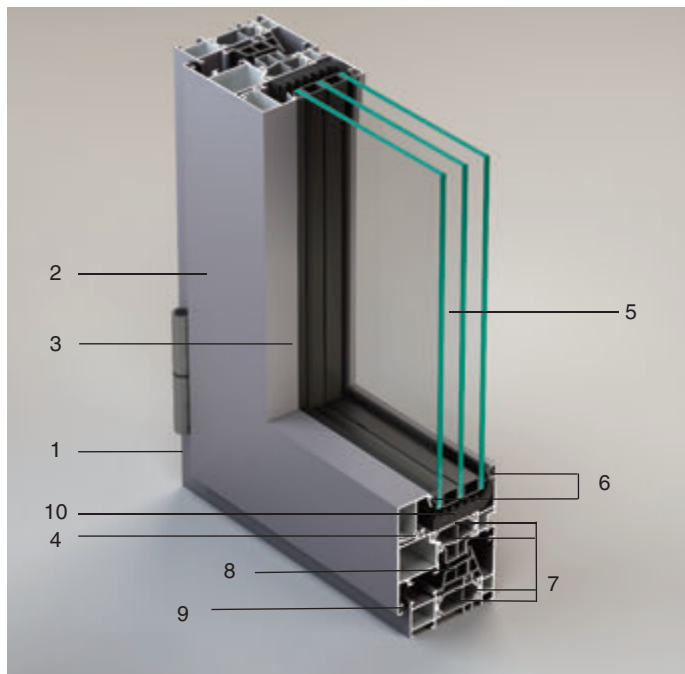

- 1 - Telaio fisso
- 2 - Telaio mobile
- 3 - Fermavetro disponibile in varie misure in base allo spessore del vetro
- 4 - Specifiche guarnizione per stabilizzare i fermavetri
- 5 - Vetro isolante ad una intercapedine (doppio vetro) o due intercapedini (triplo vetro)
- 6 - Guarnizioni cingivetro in EPDM
- 7 - Astine termiche in poliammide 6.6 rinforzate con fibra di vetro al 25% che riducono la dispersione termica per convezione grazie alla loro forma geometrica
- 8 - Guarnizione centrale di tenuta "Giunto aperto"
- 9 - Guarnizione battuta interna in EPDM espanso
- 10 - Guarnizione sottovetro isolante.

Qualità METRA

Acquistare prodotti a marchio METRA assicura eccellenti performance e durata nel tempo. I profilati originali sono facilmente riconoscibili dal marchio M presente nella parte interna del serramento e riportato su ogni ciascun accessorio. I sistemi METRA sono stati certificati presso i più importanti laboratori prove europei, ottenendo risultati ai massimi livelli prestazionali.

METRA è inoltre tra le prime aziende italiane ad aver ottenuto il marchio di fabbrica sui propri prodotti per favorirne la riconoscibilità a tutela del consumatore. La qualità dei sistemi METRA è assicurata anche dai processi produttivi certificati a "marchio europeo" e dal sistema di qualità aziendale certificato dal RINA in base alle norme ISO 9001:2008.



NC 65 STH HES

Vantaggi

- Utilizzo di materiali innovativi e green
- Massimo isolamento termico ed acustico
- Elevata classe anti-effrazione
- Facilità di impiego in interventi di ristrutturazione
- Facilità di installazione e di manutenzione
- Design di alto livello
- Ampia scelta di finiture.

Caratteristiche tecniche

Dimensioni della base: da 65 a 75 mm

Tenuta aria-acqua-vento: giunto aperto (finestre e portefinestre)

Spessore dei vetri: da 4 a 58 mm.

Tipologie di apertura

Finestre:



Portefinestre:



Linee estetiche

Piana

Sagomata

Ferro

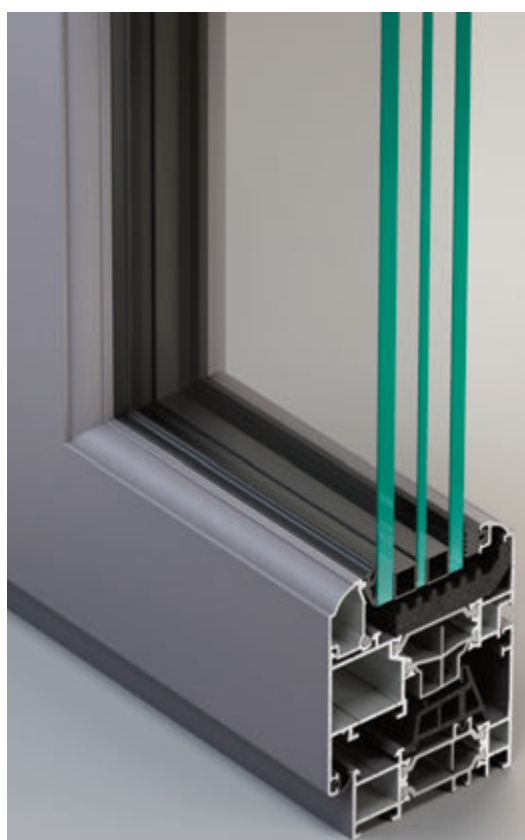
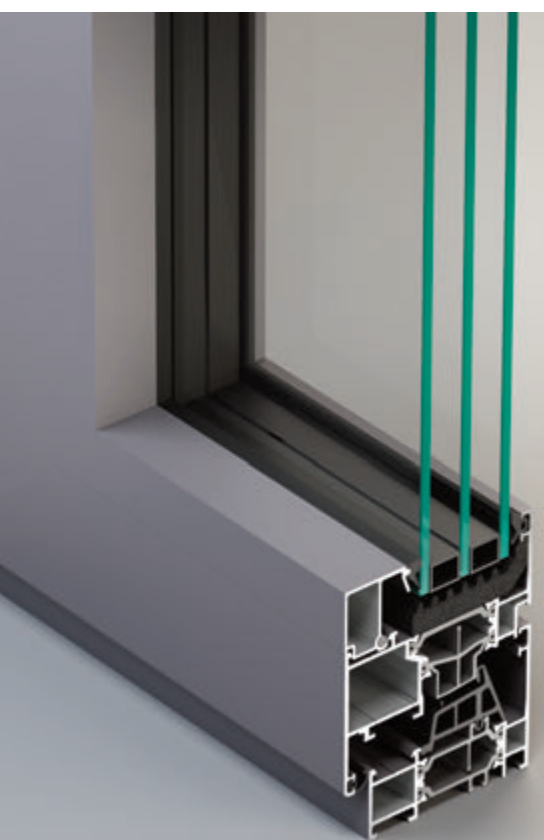

NC 65 STH HES - Prestazioni



Tenuta all'acqua EN 1027 - EN 12208

Il serramento METRA, con una pressione del vento pari ad una velocità di 111,54 Km/h (600Pa) non ha avuto infiltrazioni d'acqua.

Pressione d'aria applicata Km/h	(0Pa)	(50Pa)	(100Pa)	(150Pa)	(200Pa)	(250Pa)	(300Pa)	(450Pa)	(600Pa)	(900Pa)
Classe raggiunta	0	32,2	45,53	55,77	64,39	72	78,87	96,59	111,54	136,6
	1A	2A	3A	4A	5A	6A	7A	8A	9A	E900

Capacità di un infisso di impedire infiltrazioni quando è investito da un flusso d'acqua ed è presente una differente pressione tra interno ed esterno.

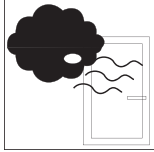

Permeabilità all'aria EN 1026 - EN 12207

Il serramento METRA, con una pressione del vento pari ad una velocità di 111,54 Km/h (600Pa) ha superato positivamente la prova.

Pressione d'aria applicata Classe raggiunta	(150Pa)	(300Pa)	(600Pa)	(600Pa)
	1	2	3	4

Caratteristica di un infisso chiuso di lasciare filtrare aria quando è presente una differenza di pressione tra l'interno e l'esterno; minori saranno i volumi dispersi, maggiore sarà la qualità del serramento.

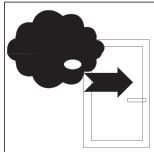

Resistenza al vento EN 12211 - EN 12210

Il serramento METRA, con una pressione pari ad una velocità di 203 Km/h (2000Pa) non ha subito rotture o deformazioni permanenti.

Pressione d'aria applicata Con freccia di flessione Classe raggiunta	(400Pa)	(800Pa)	(1200Pa)	(1600Pa)	(2000Pa)	(>2000Pa)
	A (1/150)		B (1/200)		C (1/300)	
	1	2	3	4	5	Exxx

Capacità di un infisso sottoposto a forti pressioni e/o depressioni, come quelle causate dal vento, di mantenere una deformazione ammissibile, di conservare le proprietà iniziali a salvaguardia della sicurezza degli utenti.



Potere fonoisolante EN ISO 140-3, EN ISO 717-1

Il serramento METRA è in grado di abbattere un rumore proveniente dall'esterno per via aerea fino a 48dB.

Fino a 48 dB

Capacità di un serramento di attenuare i rumori esterni.

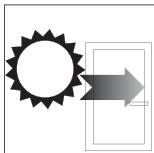

Trasmittanza Termica

Il serramento METRA rispetta le normative in materia di risparmio energetico.

Standard	Uf W/m ² K	2.1
	Uw W/m ² K*	1.1
* Finestre 1 anta 1230 x 1480 mm; vetro: Ug=0.6 W/m ² K, psi=0.05 W/m K		
Plus	Uf W/m ² K	1.8
	Uw W/m ² K*	1.0
* Finestre 1 anta 1230 x 1480 mm; vetro: Ug=0.6 W/m ² K, psi=0.05 W/m K		

La trasmittanza termica U è il flusso di calore che passa attraverso il serramento per m² di superficie e per ogni grado di differenza di temperatura tra interno ed esterno. L'unità di misura della trasmittanza termica è il W/m²K.



Resistenza all'effrazione EN 1627 - EN 1630

Il serramento METRA resiste in modo efficace ai tentativi di intrusione interna.

Classe di resistenza **RC1** **RC2** **RC3**

Capacità di un infisso di resistere ad un'intrusione violenta a seguito di una applicazione di una forza fisica e con l'aiuto di attrezzi.

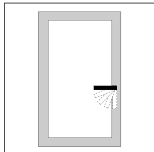

Forze di azionamento EN 13115

Il serramento METRA consente grande facilità di apertura con uno sforzo minimo.

Classe raggiunta	Classe 0	Classe 1	Classe 2
	-	100 N	30 N

Idoneità di un infisso di permettere una facile apertura con uno sforzo minimo.

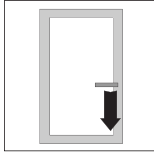

Resistenza meccanica EN 12046 - EN 13115

Il serramento METRA resiste ai carichi applicati senza torsioni, deformazioni permanenti o rotture.

Classe raggiunta **Classe 0** **Classe 1** **Classe 2** **Classe 3** **Classe 4**

Capacità di un infisso di resistere ai carichi applicati senza rotture, deformazioni permanenti o torsioni tali da pregiudicare il suo corretto funzionamento.

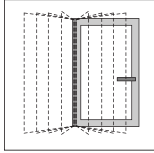

Resistenza ai cicli di apertura e chiusura EN 1191 - EN 12400

Il serramento METRA resiste efficacemente nel tempo ai cicli di apertura e chiusura (10.000 aperture per le finestre e 100.000 per le porte).

Classe raggiunta/N° di cicli	Finestre e porte				Solo porte				
	0	1	2	3	4	5	6	7	8
	-	5000	10000	20000	50000	100000	200000	500000	1000000

Capacità di un infisso di resistere nel tempo a ripetuti cicli di apertura e chiusura.

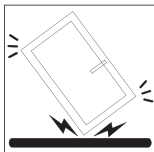

Resistenza all'urto (METODO DI PROVA CON CORPO DURO) EN 13049

Il serramento METRA resiste efficacemente agli urti.

Altezza di caduta Classe raggiunta	200 mm	300 mm	450 mm	700 mm	950 mm
	1	2	3	4	5

Capacità di un infisso di resistere in caso di urti involontari o accidentali.

ACCESSORI E COMPLEMENTI DI DESIGN - Ferramenta MR 540i

La ferramenta MR 540i è caratterizzata da un elevato contenuto tecnologico che consente il superamento dei limiti dimensionali e di peso delle ante della finestra. Grazie alla ferramenta MR 540i è infatti possibile realizzare tipologie costruttive fino a 2700 mm di altezza e 300 kg di peso.

Tipologie costruttive:

- **Finestre ad anta ribalta (1 o 2 ante)**



Anta-ribalta e anta-ribalta logica
Battente anta-ribalta 2 ante

E' possibile realizzare finestre con altezza fino a 2700 mm e peso delle ante fino a 90, 130, 200 kg. Possibilità di apertura con logica per avere una maggiore protezione nelle aperture involontarie dall'interno.

- **Finestre con apertura ad anta (1 o 2 ante)**

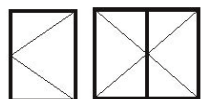

Battente Battente 2 ante

E' possibile realizzare finestre con altezza fino a 2700 mm e peso fino a 90, 130, 200, 300 kg. Sono disponibili sistemi di chiusura tramite nottolini con possibilità di chiusura della finestra su tutto il perimetro (astina con movimento unidirezionale).

- **Finestre a vasistas**



Vasistas

E' possibile realizzare finestre con maniglia in orizzontale e con peso delle ante fino a 90, 130 kg, oppure con maniglia in verticale con peso fino a 90, 130, 200 kg.

- **Finestre ad arco ad anta ribalta**



Battente anta-ribalta diagonale o ad arco

E' possibile realizzare finestre con altezza fino a 1200 mm e con peso delle ante fino a 80 kg.

Vantaggi:

- **Funzionalità:**
 - Regolazione laterale ed in altezza ad anta già assemblata sul telaio
 - Sforzo manovrabilità ridotto
 - Possibilità di inserire limitatori di apertura con azione ammortizzata, frenante
- **Solidità:**
 - Maggiore resistenza allo strappo dei nottolini
- **Estetica pulita ed elegante:**
 - Perfetta simmetria delle cerniere
 - Allineamento delle cerniere con la battuta dell'anta.

Sistema antieffrazione:



Possibilità di realizzare finestre con portate da 130 a 200 kg, con sicurezza all'effrazione rispondente alle classi prestazionali RC2 e RC3 (norma europea EN V1627), nelle seguenti tipologie costruttive:

- Finestra ad 1 anta ribalta
- Finestre a 2 ante con ribalta
- Porta finestra a 2 ante con ribalta
- Porta finestra 1 anta ribalta.



ACCESSORI E COMPLEMENTI DI DESIGN - Ferramenta Designo

Nata per soddisfare le esigenze di architetti e progettisti, Designo è la ferramenta che combina elevata tecnologia e forte attenzione all'estetica.

Cerniere a scomparsa che rendono visibile solamente la maniglia, lasciando il serramento in armonia con il contesto in cui si trova.

Tipologie costruttive:

- **Finestra ad anta ribalta (1 o 2 ante)**



Anta-ribalta e anta-ribalta logica
Battente anta-ribalta 2 ante

E' possibile realizzare finestre con altezza fino a 2400 mm e peso delle ante fino a 100, 150 kg. Possibilità di apertura con logica per avere una maggiore protezione nelle aperture involontarie dall'interno.

- **Finestre con apertura ad anta (1 o 2 ante)**

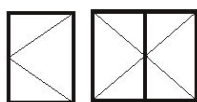

Battente
Battente 2 ante

E' possibile realizzare finestre con altezza fino a 2700 mm e peso fino a 90, 130, 200, 300 kg. Sono disponibili sistemi di chiusura tramite nottolini con possibilità di chiusura della finestra su tutto il perimetro (astina con movimento unidirezionale).

- **Finestre a vasistas**



Vasistas

E' possibile realizzare finestre con maniglia in orizzontale e con peso delle ante fino a 90, 130 kg oppure con maniglia in verticale con peso fino a 90, 130, 200 kg.

- **Finestre per ventilazione**

E' possibile realizzare finestre con altezza fino a 1200 mm e con peso delle ante fino a 80 kg.

Vantaggi:

- Estetica essenziale e pulita
- Realizzazione di ante di grandi dimensioni con pesi fino a 150 kg
- Vista completa attraverso il foro finestra, grazie all'ampiezza di apertura che raggiunge i 100°
- Gamma completa di accessori opzionali.



ACCESSORI E COMPLEMENTI DI DESIGN - Ferramenta per scorrevole parallelo

Ferramenta per serie a battente, ottimale per portefinestre di grandi dimensioni (fino a 1680x2700 e peso massimo 200 kg).

Vantaggi:

- Comfort

Con l'innovativo e comodo innesto l'anta viene portata automaticamente nella posizione di chiusura. L'intelligente progettazione della forbice garantisce una chiusura ed un'apertura armoniche dell'anta, con un basso livello di rumore. Con il carrello si muovono senza fatica anche ante pesanti e di grandi dimensioni.

- Funzionamento sicuro

La nuova progettazione della forbice e del carrello escludono eventuali errori d'utilizzo.

L'anta scorrevole viene azionata in maniera intuitiva e sicura, anche da utilizzatori non abituali.

- Aerazione salubre

Con l'apertura per ventilazione totale l'elemento scorrevole è fondamentalmente sicuro anche in caso di ventilazione senza nessun soggetto in casa. La posizione di ventilazione non è riconoscibile dall'esterno. Con l'apertura per ventilazione si ottiene uno scambio naturale di aria, che permette un clima interno sano e previene la formazione di muffa.

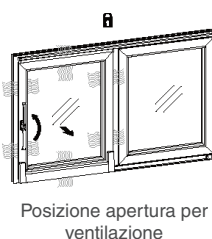
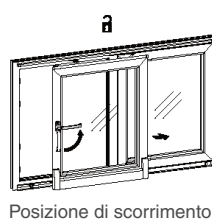
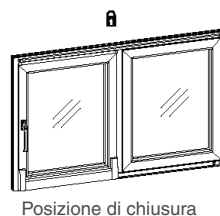

ACCESSORI E COMPLEMENTI DI DESIGN - Maniglia Essence

Sicurezza, stile, resistenza: un'unica linea di maniglie che comprende tutte queste caratteristiche. Tutte le tipologie di apertura con un design coordinato per valorizzare i living più contemporanei.

Vantaggi:

- Secustik

Sistema che ostacola l'apertura della finestra attraverso un'azione indesiderata dall'esterno garantendo la massima sicurezza al tuo habitat.

- TBT - Tilt Before Turn

Meccanismo innovativo che offre una maggiore protezione nelle aperture involontarie dall'interno.

- Quadro Rapido

Tecnica innovativa che consente di montare la cremonese in modo semplice e veloce.

- Versione con rosetta incassata.



SISTEMA DI POSA

Posa Clima METRA è un innovativo sistema per la posa dei serramenti che assicura all'edificio comfort termo-acustico totale e un grande risparmio energetico. (Il sistema di posa è applicabile a tutti i prodotti METRA).

Vantaggi:

- Miglioramento dell'isolamento termo-acustico del serramento
- Riciclabile e già esente da stabilizzanti al piombo e altri metalli pesanti
- Ottima resistenza agli agenti atmosferici e resistenza all'invecchiamento, anche con esposizione al sole, alla salsedine ed ai più comuni agenti chimici
- Ignifugo ed autoestinguente
- Facilmente verniciabile.

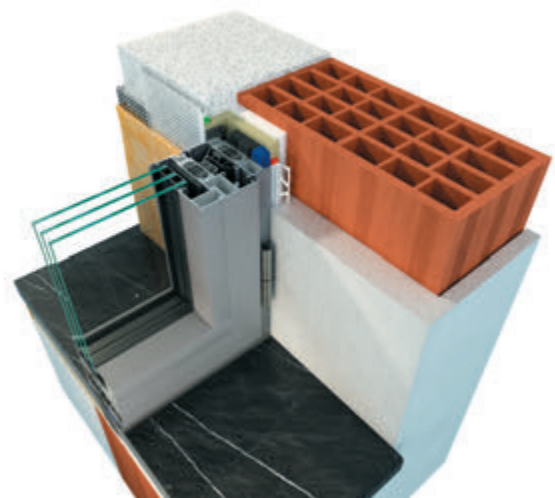
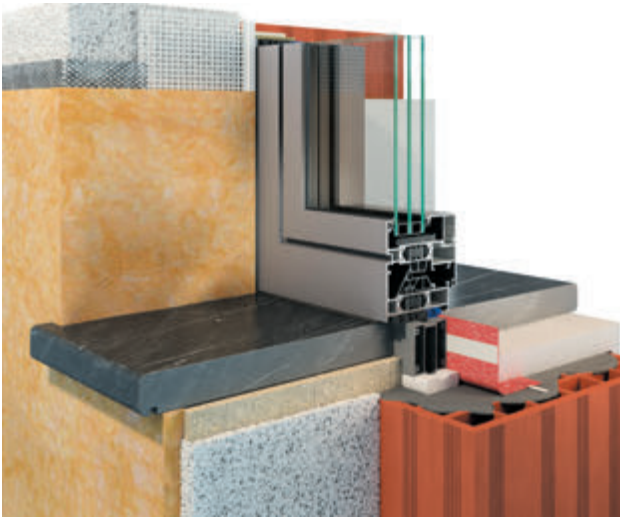

FINITURE E RIVESTIMENTI



Colori sempre vivi e inalterabili nel tempo

Scegliere la finitura superficiale o il rivestimento è sicuramente la parte più gratificante e creativa nell'acquisto di un serramento METRA.

Le finiture superficiali sono costituite da pigmenti naturali a zero impatto ambientale, dall'estetica e dalla durata straordinarie, come vernici ossidate opache, lucide, extralucide, oppure verniciature con effetto sabbato, fantastiche alla vista e al tatto.

All'interno della gamma METRA sono disponibili polveri di poliestere in classe 2 per garantire un prodotto di elevata qualità che mantenga una maggiore durata nel tempo e prevenga il degrado del colore.



FINITURE E RIVESTIMENTI

Per chi ama il legno naturale applicato a forme contemporanee, Alluminio-Legno è la scelta perfetta. Grande resistenza, sicurezza e tenuta dal cuore di alluminio... cromie ed essenze di legno dallo stile sorprendente.

Alluminio-Legno

Effetti ossidati naturali, opachi, lucidi... fino all'Extra Lucido, un effetto veramente cool e attuale. La linea Evolution è stata ispirata dagli architetti per dare valore ai nuovi stili di vita. Evolution è molto richiesta per tutti i tipi di living, per la forte esteticità e per la grande resistenza ad ogni clima.

Evolution

Le finiture Sablé hanno un effetto polisensoriale per chi le vive... fantastiche da guardare e ruvide o satinare al tatto. L'effetto sabbaiato è molto versatile, attuale, facilmente abbinabile a ristrutturazioni e a living dal gusto innovativo.

Sablé

La linea Natur-Plus coniuga la resistenza e l'affidabilità dei serramenti in alluminio ai colori del legno. Con la deposizione di due strati di polveri si riproducono le caratteristiche venature e sfumature delle varie essenze del legno.



La linea Raffaello è stata sviluppata in collaborazione con importanti studi di architettura e offre due differenti finiture: liscia e martellinata. Entrambe, grazie ad una particolare tecnica di "puntinismo" ottenuto per miscelazione controllata di più tinte, donano alla vista e al tatto un effetto esclusivo.

Natur-Plus

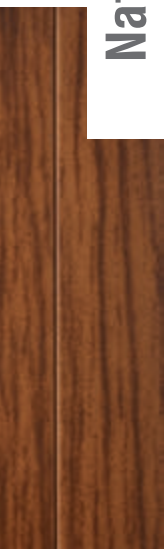

Raffaello



Decor combina la forza dell'alluminio alla componente estetica del legno. La linea riproduce fedelmente le venature delle essenze di legno tradizionali, grazie al processo di sublimazione realizzato sul substrato verniciato.

Decor



La linea AL rappresenta con la sua gamma i colori più classici. Alle tradizionali finiture lucide si affiancano i colori opachi, con effetto coprente ed eccellente resistenza antigraffio.

AL



Facciate continue

Finestre e porte a battente

Finestre e porte in Alluminio-Legno

Finestre e porte scorrevoli

Porte interne

Sistemi per Balconi

Verande

Sistemi oscuranti

Applicazioni fotovoltaiche

Accessori e complementi di design

Finiture e rivestimenti



METRA

METRA S.p.A. Via Stacca, 1 - 25050 Rodengo Saiano (BS) Italia
Tel. +39 030 6819.1 - Fax +39 030 6819990
servizioclienti@metra.it - www.metra.it

METRA utilizza per la sua documentazione carta ecologica
e prodotti per la stampa a basso impatto ambientale.



Documentazione METRA
Brochure
NC 65 STH HES

Data di edizione: 05/2015- Data di stampa: 05/2015

* D B 0 2 0 1 0 6 0 0 0 3 1 3 I 0 0 0 1 *